



Ürün Bilgileri
Sürüm 1.0

ZEISS Axiolab 5

Daha Verimli Rutin Laboratuvar İş Akışı İçin Akıllı Mikroskopunuz



Daha Verimli Rutin Laboratuvar İş Akışı İçin Akıllı Mikroskobunuz

- › **Kısaca**
- › Avantajlar
- › Uygulamalar
- › Sistem
- › Teknoloji ve Ayrıntılar
- › Servis

Axiolab 5, laboratuvarınızda her gün gerçekleştirilen rutin mikroskopi işleri için geliştirilmiştir. Kompakt ve ergonomik tasarımı sayesinde yer kazandırır ve kolayca taşınabilir. Axiolab 5 gerçek bir takım oyuncusudur. Axiocam 208 color ile birlikte kullanın ve akıllı mikroskopi kavramından tam olarak yararlanın: Yepyeni bir dijital belgeleme tarzı ile tanışacaksınız. Gerçek renklerde canlı görüntüler elde etmek için numunenizi odaklayarak tek bir düğmeye basmanız yeterlidir. Dijital görüntü, tüm detaylar ve ince renk farklılıkları açıkça belli olacak şekilde okülerden gördüğünüz gibi görünür. Axiolab 5, ayrıca görüntülerinize doğru ölçeklendirme bilgilerini otomatik olarak ekler. Tüm bu özellikleri, bilgisayar veya ek yazılım gerekmeden bağımsız bir çalışma ile elde edersiniz. Axiolab 5 ile zaman, para ve değerli laboratuvar alanından tasarruf edin. Dijital belgeleme hiç bu kadar kolay olmamıştı.



Daha Kolay. Daha Akıllı. Daha Entegre.

- › Kısaca
- › **Avantajlar**
- › Uygulamalar
- › Sistem
- › Teknoloji ve Ayrıntılar
- › Servis

Rutin Laboratuvar İşlerinizde Verimliliği Artırın

İlgili bölgeyi bulduktan sonra görüntüyü almak için stant üzerindeki fotoğraf çek düğmesine basın. İşte bu kadar kolay. Axiolab 5, laboratuvar rutini- nize uyarlanmış, kolay taşınan ve ergonomik bir konsept sunar. Tutuş şeklinizi değiştirmeden mik- roskobu ve bağlı kamerasını kontrol edebilirsiniz. Akıllı mikroskop sisteminiz, daha sonra parametre- leri otomatik olarak ayarlar ve numunenizi zengin ayrıntılarla ve gerçek renklerde, tam olarak okü- llerden gördüğünüz gibi belgeler. Doğru ölçek her zaman otomatik olarak eklenir. Başka bir bilgisayar veya yazılım maliyeti de gerekmez. Akıllı mikroskopi ile daha verimli çalışacak ve her zaman numunenize odaklanabileceksiniz.



Rahat Laboratuvar İşleri İçin Akıllı Ergonomi

Axiolab 5 ergonomi ve verimlilik bakımından güçlüdür. Fotoğraf çekme düğmesi, şaryo, odak ayarı ve ışık kontrolü dahil tüm ana kontrollere tek elle erişebilirsiniz. Ergonomik başlıklar ile yüksek- liği ve torku ayarlanabilen tabla kolu, uzun süreli kullanımda bile konforlu bir konumda çalışmanıza olanak tanır. İkili örnek tutucu daha az lam deği- şikliği gerektirir (örneğin, IHC lamalarını incelerken), böylece daha az yorulursunuz. Yeni ışık yöneticisi, bütün objektif büyütmelelerinde tek tip parlaklık sağlar ve objektif değiştirirken manuel lamba yoğunluğunu ayarlama gerekliliğini ortadan kaldırır. Genel olarak, Axiolab 5 manuel adımları azaltıp kolaylaştırarak daha verimli ve daha konforlu çalışmanıza olanak tanır.

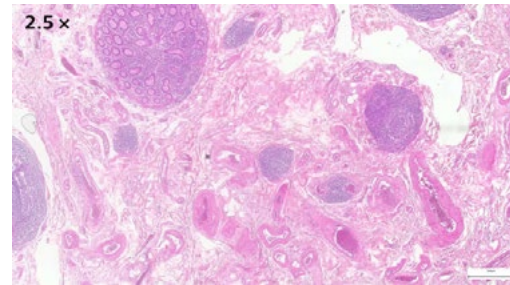

Daha Ekonomik ve Güvenilir

Maliyet ve enerji tasarrufu söz konusu olduğunda Axiolab 5 sizin tarafınızdadır. Örneğin, eko modunu etkinleştirdiğinizde Axiolab 5, 15 dakika boyunca işlem yapılmazsa otomatik olarak bekleme moduna geçer. Bu özellik enerji tasarrufu sağlar ve aydın- latma kullanım ömrünü uzatır. LED'ler geleneksel aydınlatma sistemlerine kıyasla uzun bir kullanım ömrüne sahiptir. Alttan ışıkta yeni gücü beyaz LED, numuneyi doğal renklerde görüntülemenize olanak tanır. İnce renk farklılıkları bile net bir şekilde görülebilir. Floresan için çeşitli dalga boylarındaki entegre LED'lerin kullanılması, örneğin klasik cıvalı ampullerden daha kolay ve güvenlidir. LED'ler sayesinde ısınma ve soğuma süreleri ortadan kalkar. Ampul değişimi ve ampul ayarı geçmişte kaldı. Akıllı mikroskopi özelliğine sahip Axiolab 5 ek bilgisayar ve yazılım gerektirmediği için laboratuvar alanından tasarruf eder ve maliyetlerinizi azaltırsınız.



İmkânlarınızı Artırın

› Kısaca

› **Avantajlar**

› Uygulamalar

› Sistem

› Teknoloji ve Ayrıntılar

› Servis

Akıllı Mikroskopi Sayesinde Dijital Belgeleme Artık Daha Kolay

Axiocam 202 mono veya Axiocam 208 color mikroskop kameraları ile birlikte kullanarak akıllı ve bağımsız bir mikroskop çözümünün tüm avantajlarını elde edebilirsiniz.

Beyaz dengesi, pozlama süresi ve görüntü geliştirme işlemleri gibi kamera ayarları otomatik olarak yapılır. Ek görüntüleme yazılımı veya bir bilgisayar bile gerekmeden şunları yapabilirsiniz:

- Doğrudan standınızdan fotoğraf çekme ve video kaydetme
- Fare (ve isteğe bağlı olarak kamera) kullanarak kameranızı OSD (ekran üstü kumanda) aracılığıyla denetleme
- Ayarları kaydetme
- Görüntüleri mikroskobun tüm meta verileri ve ölçeklendirme bilgileri ile birlikte depolama
- Görüntünüzün adını önceden tanımlama veya değiştirme

Temel Rutin Görüntüleme İçin Bağımsız



ZEISS Axiolab 5 bir bilgisayar sisteminden bağımsız olarak çalışır.

İleri Düzey Rutin Görüntüleme İçin ZEISS Labscope



Bağılı mikroskopi ve standart çok kanallı floresan görüntüleme için ZEISS Axiolab 5'in ZEISS Labscope görüntüleme uygulaması ile birlikte kullanılması idealdir.

Araştırma Uygulamaları İçin ZEISS ZEN



ZEISS Axiolab 5 ile ileri düzey görüntüleme görevlerini gerçekleştirmek için ZEN görüntüleme yazılımını kullanın.

İmkânlarınızı Artırın

- › Kısaca
- › **Avantajlar**
- › Uygulamalar
- › Sistem
- › Teknoloji ve Ayrıntılar
- › Servis

Akıllı Mikroskopi ile Verimliliğinizi Artırın

Verimlilik ve kalite, laboratuvarınızda kilit öneme sahiptir. Fakat ayrıntı açısından zengin, gerçek renkli görüntüler elde etmek çok fazla zaman alabilir. Nasıl çalışacağınızı biliyorsunuz: Numuneyi yerleştirin, ilgili bölgeyi odaklayın, bilgisayara geçiş yapın, beyaz dengesi, pozlama süresi ve kazanç gibi ayarları düzenleyin, bir ölçek çubuğu ekleyin, mikroskoba geri dönün vb. Tipik bir belgeleme iş akışı

bu şekilde görünür. Axiolab 5 sistemiyle sunulan akıllı mikroskopi sayesinde artık her zaman numunenize odaklanabilirsiniz. Dijital belgeleme, sisteme tasarımında entegre olarak bulunur. Mikroskop üzerindeki ergonomik fotoğraf çekme düğmesine basmanız yeterlidir. Bu prosedür, rutin mikroskopi iş akışınıza mükemmel bir şekilde entegre olup verimliliğinizi çok büyük ölçüde artırır.

Rutin görüntüleme iş akışı

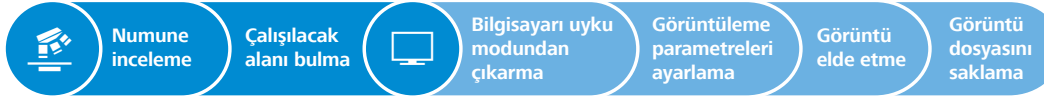

Rutin uygulamalar için parlak alan ve floresanda dijital belgelemeye yönelik akıllı işlevler.

Verimlilik kazancı:

Gözler ve eller mikroskopta kalır.



Uygulamalarınıza Göre Tam Olarak Uyarlanmıştır

- › Kısaca
- › Avantajlar
- › **Uygulamalar**
- › Sistem
- › Teknoloji ve Ayrıntılar
- › Servis

Uygulama Alanı	Histopatoloji	Sitoloji	Hematoloji	Mikrobiyoloji	Sitogenetik	Gıda ve Tarım	Androloji ve Jinekoloji
Genel görev	Numunesi alınmış tam doku kesitlerinin hastalıklar için incelenmesi	Tek hücrelerin ve hücre yapılarının yapı, kompozisyon ve büyümesinin değerlendirilmesi	Kan numunelerinin (EDTA kan) ve kemik iliğinin kan hücresi miktar, şekil ve koşulları bakımından incelenmesi	Bulaşıcı hastalığa yol açan patojenik mikroorganizmaların araştırılması	Hücre davranışı veya hastalığı ile ilgili kromozom anormalliklerinin araştırılması; moleküler sitogenetik araştırmaları	Yiyecek veya içecek üretimi kalitesinin incelenmesi; besin içeriğinin analiz edilmesi	Sperm yoğunluğu, hareketliliği veya canlılığı ve sperm morfolojisinin değerlendirilmesi; jinekolojik smearlerin (yayıntı) sitolojik ve mikrobiyolojik bulgulara karşı taranması
Tipik numuneler	Akciğer veya böbrek gibi organlardan alınan histolojik dokular	Pap smear testleri; idrar, salya ve plevral sıvı gibi vücut sıvıları; akciğer gibi organlardan alınan ince iğne aspirasyonları	Kan smear testleri, kemik iliği smear testleri	Bakteriler, virüsler, mantarlar, parazitler	Kan smear testleri, kemik iliği smear testleri, sitospinler, doku numuneleri	Bira, şarap, peynir, kırmızı et, tahıl, soya, nişasta	Jinekolojik smearler, sperm
Genel boyamalar / preparasyonlar	Hematoksilin ve eosin (H&E) boyama, immünohistokimya; donmuş kesitler, formalinle fikse edilmiş ve parafine gömülü kesitler	Papanicolaou (PAP), Azur-Eosin-Metilen Mavisi, Giemsa, immünohistokimya, FISH	Giemsa, Pappenheim	Gram boyama, aside dirençli boya, metilen mavisi, Ziehl-Neelsen, immünofloresan	Giemsa (G-banding), kinakrin ve diğer banding boyamaları, FISH	Doğal; gram boyama; kesitler	Papanicolaou, Eosin-nigrosin, SPERMAC, immüno-floresan
Tipik kontrast teknikleri	Aydınlık alan	Aydınlık alan, faz kontrastı	Aydınlık alan, koyu alan, DIC, floresan	Aydınlık alan, koyu alan, faz kontrastı, DIC, floresan	Aydınlık alan, floresan	Aydınlık alan, koyu alan, faz kontrastı, polarizasyon	Aydınlık alan, faz kontrastı, floresan

ZEISS Axiolab 5 İş Başında

- › Kısaca
- › Avantajlar
- › **Uygulamalar**
- › Sistem
- › Teknoloji ve Ayrıntılar
- › Servis

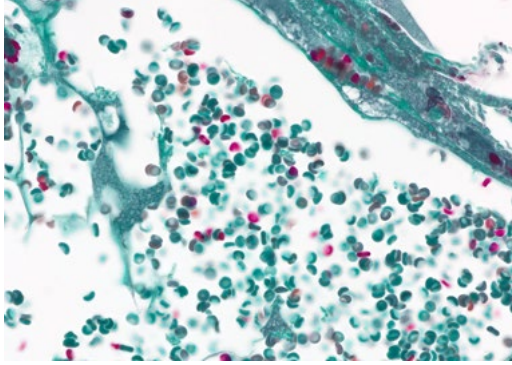

Kan damarları, alttan ışık aydınlık alanı,
objektif: Plan-Apochromat 40x/1,4

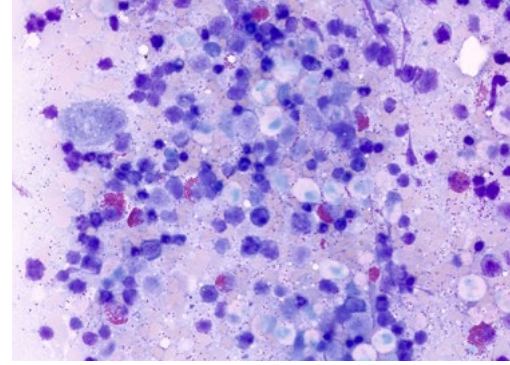

Kırmızı kemik iliği, alttan ışık aydınlık alanı,
objektif: Plan-Apochromat 40x/1,4

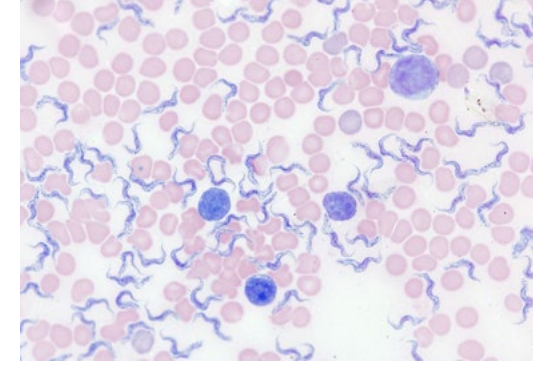

Kan smear, Giemsa boyaması, alttan ışık aydınlık alanı,
objektif: Plan-Apochromat 63x/1,4

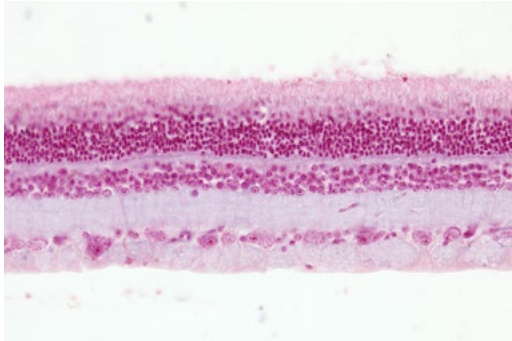

Sıçan retinası, kesit, nükleer hızlı kırmızı, alttan ışık aydınlık alanı,
objektif: Plan-Apochromat 20x/0,8

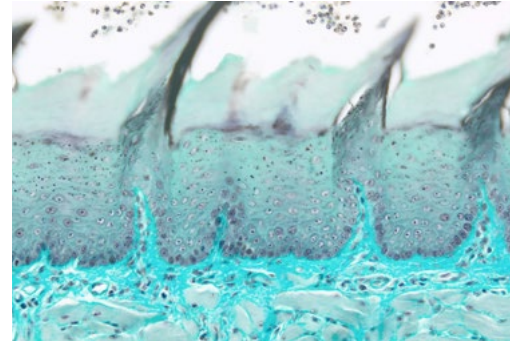

Sıçan dili, yeşil asit, alttan ışık aydınlık alanı,
objektif: Plan-Apochromat 20x/0,8



Varroa maytı, alttan ışık aydınlık alanı,
objektif: Plan-Apochromat 5x/0,16

İmkânlarınızı Artırın

- › Kısaca
- › Avantajlar
- › **Uygulamalar**
- › Sistem
- › Teknoloji ve Ayrıntılar
- › Servis

Floresan mikroskopi, floresan boya larını ve proteinlerini harekete geçirecek yoğun bir ışık kaynağı gerektirir. Axiolab 5 FL uzun kullanım ömrüne sahip, servis ve ayar gerektirmeyen, enerji tasarrufu sağlayan LED aydınlatmaya sahiptir ve 3 kanala kadar floresan belgeleme sağlar. Her LED yoğunluğu ayrı ayrı kontrol edilebilir. Kodlaması sayesinde Axiolab 5, hangi LED'in o anda kullanımda olduğunu anlar ve ışık yoğunluğunu kullanılan son ayara getirir.

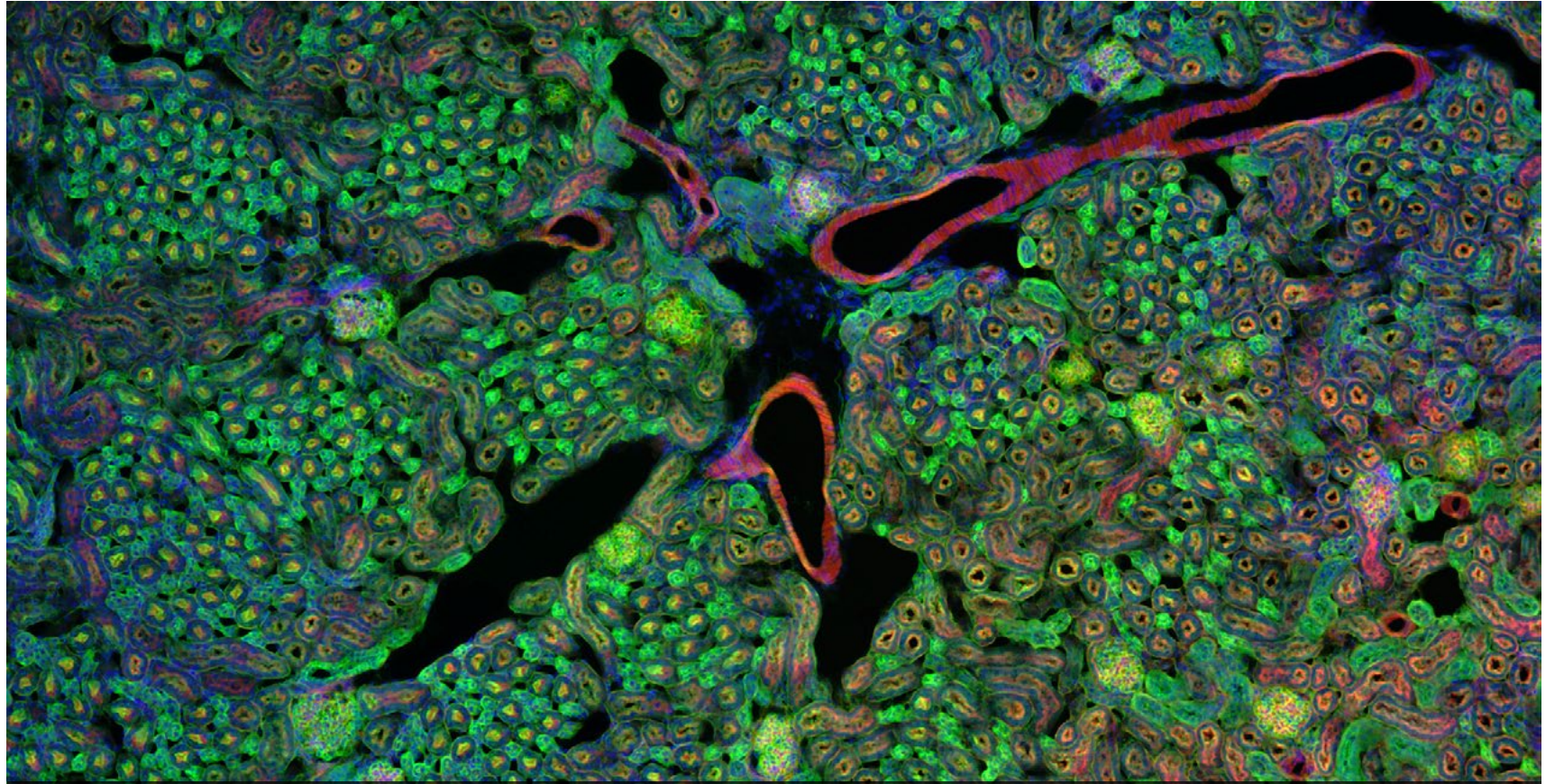

▶ [Videoyu izlemek için buraya tıklayın](#)

İmkânlarınızı Artırın

- › Kısaca
- › Avantajlar
- › **Uygulamalar**
- › Sistem
- › Teknoloji ve Ayrıntılar
- › Servis

Çok Başlıklı Sistem

Her Konumdan Harika Görünüm Elde Edin

Çok başlıklı sistemi eğitim ve konsültasyon durumlarında ve tıp alanında, örneğin öğrencilere ve doktora adaylarına ders verirken, konsültasyon yaparken ya da zorlu örnekleri ortak bir şekilde değerlendirirken kullanabilirsiniz. ZEISS çok başlıklı sistem ile tüm ortak gözlemciler için aynı görüntü yönelimlerini elde edersiniz. Yapılandırmaya ve gözlemci sayısına bakılmaksızın ortak gözlemcilerin her biri, görüntüyü ana gözlemci ile aynı yönde görür. Tam olarak gereken sayıda ortak gözlemciye ve mevcut alana uygun olacak şekilde neredeyse her yapılandırmayı ayarlayabilirsiniz. Ek iş istasyonu gerekirse sistemi dilediğiniz zaman kolayca genişletebilirsiniz.

Her başlığın ağırlık merkezinde en uygun şekilde konumlandırılmış kendi desteği vardır. Bu destek, sistemi son derece dengeli hale getirir. Her desteğin yüksekliği ayrı ayrı ayarlanabilir ve destek sayesinde masa veya zemindeki en küçük engebeler bile otomatik olarak dengelenir.

Hareketli ok işaretçi, hazırlanan numunede ilgi çekici yapıları veya dikkat çekici histolojik değişimleri işaretlemenize olanak tanır. Ok işaretçinin yoğunluğunu sürekli olarak düzenleyerek ve çeşitli renk ayarları (beyaz, yeşil, kırmızı) arasından seçim yaparak, farklı boyanmış numuneler için en uygun yönlendirme kılavuzunu sağlayabilirsiniz.

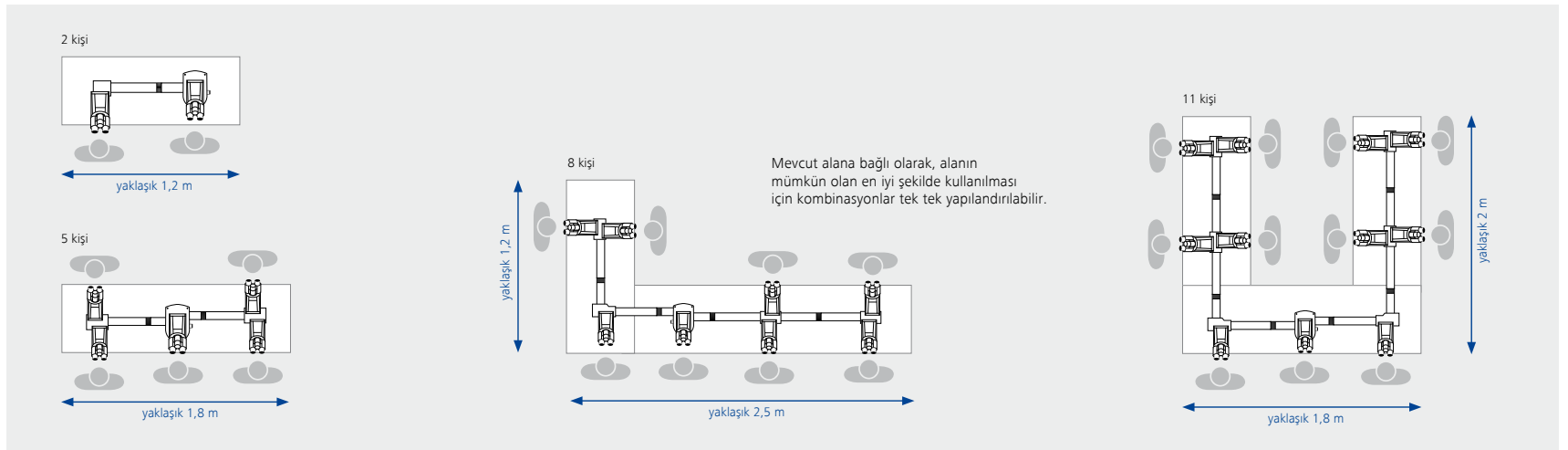

Bileşen Seçiminde Esneklik

- › Kısaca
- › Avantajlar
- › Uygulamalar
- › **Sistem**
- › Teknoloji ve Ayrıntılar
- › Servis

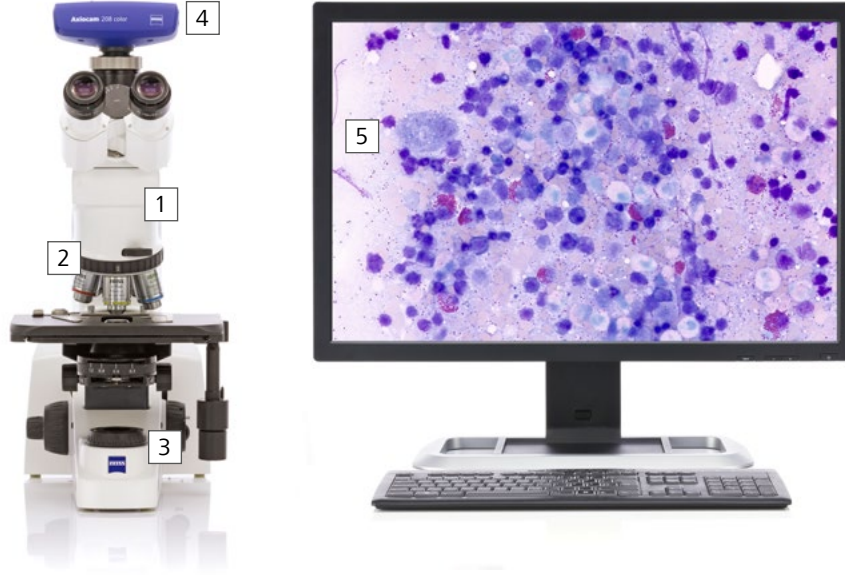

1 Mikroskop

ZEISS Axiolab 5:

- Alt ışığa sahip kodlanmış stant
- Alt ışığa ve yansıtılmış ışık floresanına sahip kodlanmış stant

2 Objektifler

Önerilen objektif sınıfları:

- A-Plan
- N-Achroplan
- EC Plan-NEOFLUAR

3 Aydınlatma

Geçirimli ışık:

- 10 W LED aydınlatma
- 35 W halojen aydınlatma (isteğe bağlı)

Yansıtılan ışık:

- 3 adede kadar floresan LED

4 Kameralar

Önerilen kameralar:

- ZEISS Axiocam 208 color
(Axiolab 5 kodlanmış geçirimli ışık standı ile)
- ZEISS Axiocam 202 mono
(Axiolab 5 kodlanmış floresan standı ile)

5 Yazılım

- Bağımsız (ekran üzerinden görüntü)
- Labscope görüntüleme uygulaması
- ZEN görüntüleme yazılımı

Sisteme Genel Bakış

- › Kısaca
- › Avantajlar
- › Uygulamalar
- › Sistem
- › Teknoloji ve Ayrıntılar
- › Servis

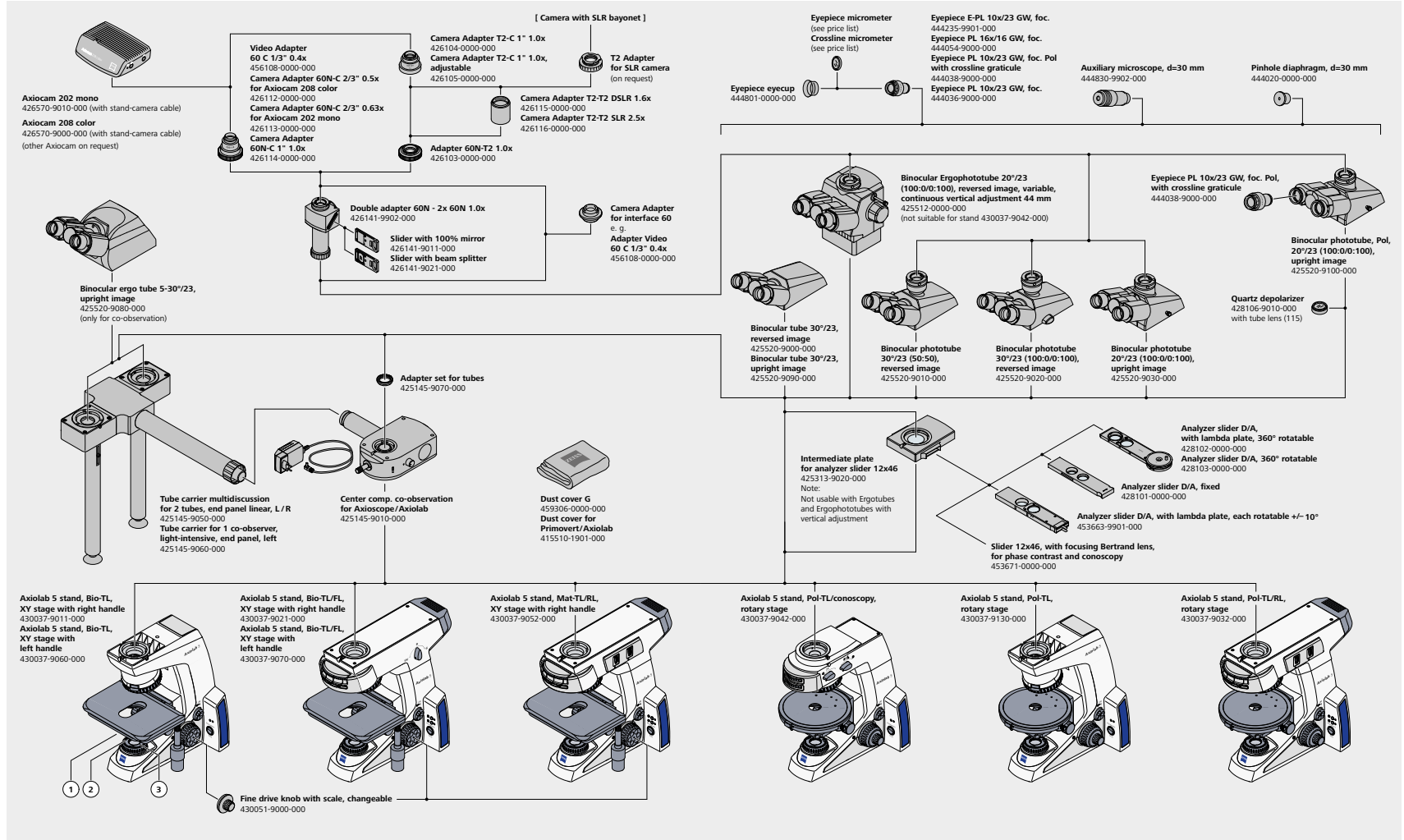

Sisteme Genel Bakış

- › Kısaca
- › Avantajlar
- › Uygulamalar
- › Sistem
- › Teknoloji ve Ayrıntılar
- › Servis

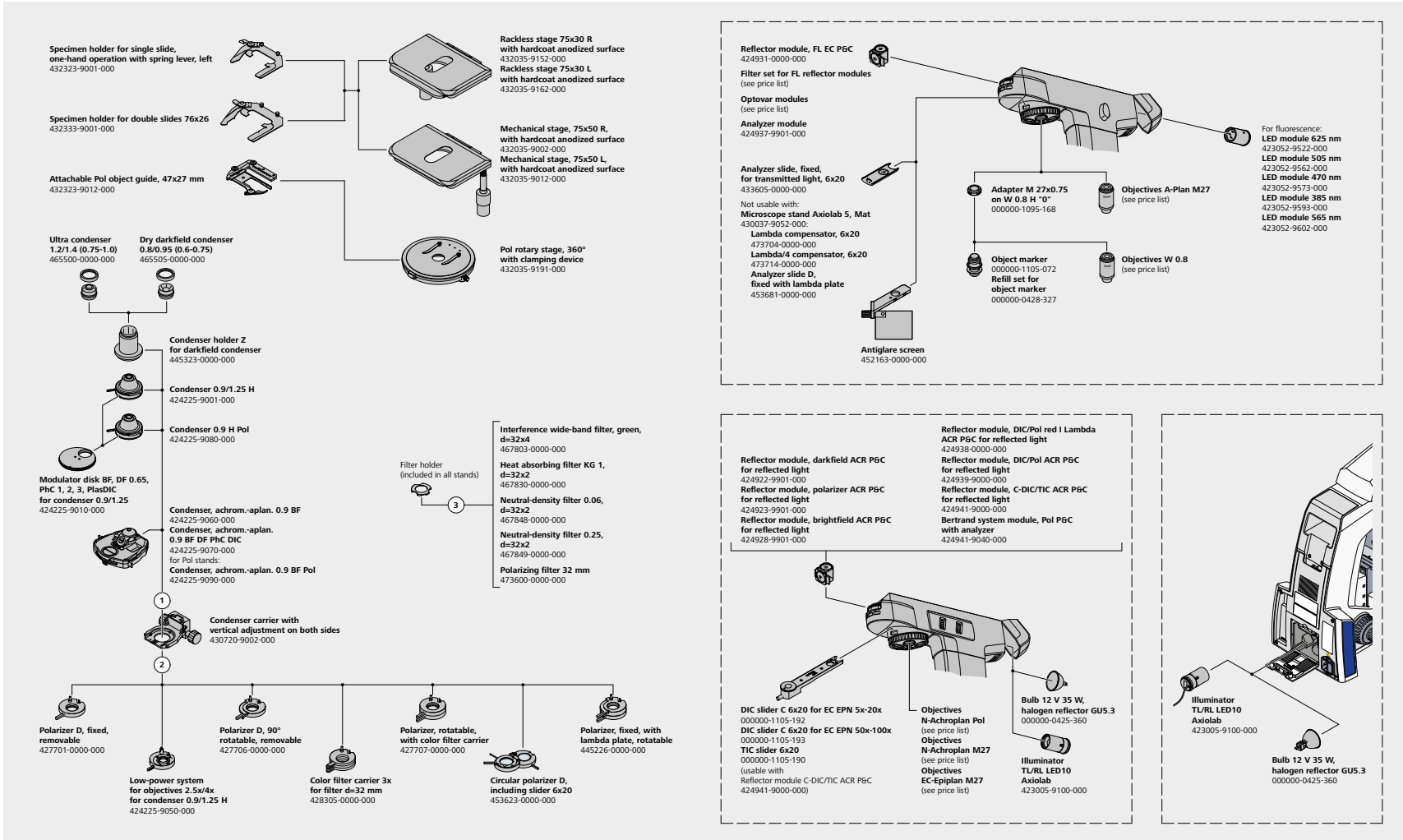

Teknik Özellikler

- › Kısaca
- › Avantajlar
- › Uygulamalar
- › Sistem
- › **Teknoloji ve Ayrıntılar**
- › Servis

ZEISS Axiolab 5

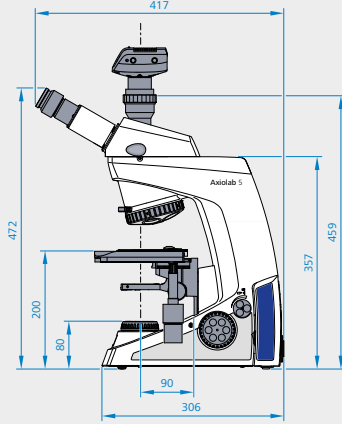

ZEISS Axiolab 5 FL

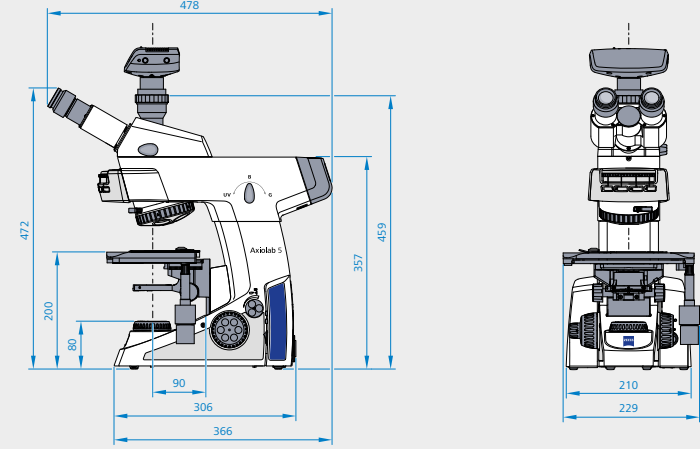

Boyutlar (uzunluk x genişlik x yükseklik)

Axiolab 5 başlıksız temel mikroskop standı (430037-9011-000)

Yaklaşık 304 mm x 210 mm x 357,5 mm

Diğer stant türleri, kullanılan başlığa bağlı olarak derinlik bakımından bir miktar, yükseklik bakımından ise büyük ölçüde farklıdır.

İşletim

İzin verilen ortam sıcaklığı	+10 °C ilâ +40 °C arasında
İzin verilen bağıl nem (yoğuşma olmadan)	35 °C'de maks. %75
İzin verilen üst kullanım yüksekliği sınırı	2000 m
Hava basıncı	800 hPa ilâ 1.060 hPa
Kirlilik derecesi	2

Teknik Özellikler

- › Kısaca
- › Avantajlar
- › Uygulamalar
- › Sistem
- › **Teknoloji ve Ayrıntılar**
- › Servis

	ZEISS Axiolab 5 Stantları	ZEISS Axiolab 5 TL	ZEISS Axiolab 5 TL+FL
Alt ışık aydınlatması	Malzeme numarası	430037-9011-000	430037-9021-000
	Alt ışık kaynağı	LED 10 W İsteğe bağlı Hal 35 W	LED 10 W İsteğe bağlı Hal 35 W
	Alt filtre tutucu	●	●
Floresan veya yansıyan ışık aydınlatması	FL/RL ışık kaynağı	Yok	FL LED modülleri
	Her FL-LED standında bağımsız yoğunluk denetimi	Yok	●
	FL-LED yoğunluk belleği denetimi	Yok	●
	Floresan görüntüleme için TL'de otomatik mekanik obtüratör	Yok	●
	Reflektör taretli	Yok	4 konum, kodlanmış
	RL/TL geçiş düğmeleri	Yok	●
Gözlemler ve belgeler	Eko modu	●	●
	Işık yoğunluğu yöneticisi	●	●
	Stand üzerindeki fotoğraf çek düğmesi (görüntü ve video çekmek için)	●	●
	Kontrast yöntemleri	BF, DF, Ph ve basit TL Pol	BF, DF, Ph, FL ve basit TL Pol
	Görüntü alanı	23 mm	23 mm
	Optik sistem	Sonsuz, IC ² S	Sonsuz, IC ² S
	Kamera lambası	●	●
	Tam Köhler	●	●
Stant	Mercek yuvası	5X H, kodlanmış, M27	5X H, kodlanmış, M27
	Tabla	Mekanik tabla 75×50 (sert kaplama eloksallı yüzey ile rafsız, sağ veya sol sürücü, uzatılabilir ve tork ayarlı)	Mekanik tabla 75×50 (sert kaplama eloksallı yüzey ile rafsız, sağ veya sol sürücü, uzatılabilir ve tork ayarlı)
	Z odak aralığı	15 mm	15 mm
	Odak düğmesi	İnce ayar topuzu sol ve ince ayar diski sağ	İnce ayar topuzu sol ve ince ayar diski sağ
	Numune tutucu	Tek elle çalıştırma için çift numune tutucu, sol yaylı tutucu İsteğe bağlı: tek numune için tutucu	Tek elle çalıştırma için çift numune tutucu, sol yaylı kol İsteğe bağlı: tek numune için tutucu
	Ergonomik başlık	●	●
	Oküler, diyoptri ayarı	± 5 diyoptriye kadar	± 5 diyoptriye kadar
	Entegre taşıma kolu	●	●
	Saklandığında kabloyu barındıracak entegre çözüm	●	●
	Saklandığında aletleri (alyan anahtarı) barındıracak entegre çözüm	●	●
	Güç ünitesi	Entegre	Entegre

Servise Sonuna Kadar Güvenilebilirsiniz

- › Kısaca
- › Avantajlar
- › Uygulamalar
- › Sistem
- › Teknoloji ve Ayrıntılar
- › **Servis**

ZEISS mikroskop sisteminiz, en önemli araçlarınız arasında yer aldığından, onun daima çalıştırılmaya hazır olması bizim görevimizdir. Ayrıca, mikroskopunuzdan en iyi şekilde yararlanmanızı sağlayan bütün isteğe bağlı seçenekleri kullanabilmenize de dikkat ederiz. Geniş servis ürünleri yelpazemiz arasından size uygun olanını seçtikten sonra üstün kalifiye ZEISS uzmanlarımız size sonuna kadar, sisteminizi seçtikten sonra da destek sağlar, sağlamaya devam eder. Çünkü hedefimiz, işiniz için size ilham veren o özel anları size yaşatmaktır.

Tamir. Bakım. Optimizasyon.

Mikroskopunuzun ömrüne ömür katın. ZEISS Ürün Koruma Servis Sözleşmesi ile çalıştırma giderlerinizi bilirsiniz. Sistem çalışmama süreleri azalır ve sisteminizin en üst düzeyde çalışmasını sağlayan servis hizmetlerinden yararlanırsınız. Geniş seçenek ve kontrol düzeyleri içeren zengin servis seçeneklerimiz arasından seçim yapabilirsiniz. Sizinle birlikte, sizin ve mikroskop sisteminiz ve organizasyonunuzun spesifik gereksinimleri için en uygun olan servis programını birlikte belirleriz.

İstek üzerine sağladığımız servis hizmetimize de daima güvenebilirsiniz. ZEISS servis ekibimiz, sistem durumunu analiz eder ve uzaktan veya sahada çalışarak arızaları giderir.

Mikroskop Sisteminizi İlerletin.

ZEISS mikroskopunuz, geleceğe hazır olarak tasarlanmıştır: açık arayüzler sayesinde sisteminizi istediğiniz şekilde geliştirebilirsiniz. Böylece hem çalışmalarınızı daha verimli kılabilirsiniz, hem de sisteminizin çalışma ömrünü uzatmış olursunuz. Üstelik, daima son teknolojik gelişmelere de yer vermeyi sürdürebilirsiniz.



ZEISS servis hizmetleriyle, mikroskop sisteminizin optimize edilmiş performansının keyfini çıkarın – bugün ve ileriki yıllarda.

>> www.zeiss.com/microservice



Carl Zeiss Microscopy GmbH

07745 Jena, Almanya
microscopy@zeiss.com
www.zeiss.de/axiolab



Bütün ürünler her ülkede bulunmaz. Ürünlerin tıbbi teşhis, terapötik veya iyileştirme amaçlı kullanılması yerel yönetmelikler uyarınca kısıtlanmış olabilir. Daha fazla bilgi edinmek için yerel ZEISS temsilcinize başvurun.
TR_41_011_204 | CZ 06-2019 | Tasarım, teslimat kapsamı ve teknik ilerleme özellikleri önceden bildirilmeksizin değiştirilebilir. | © Carl Zeiss Microscopy GmbH